

Solar 5000 TF

Capteurs plans
Solaire thermique

Crédit
d'impôt*



Solar KEYMARK

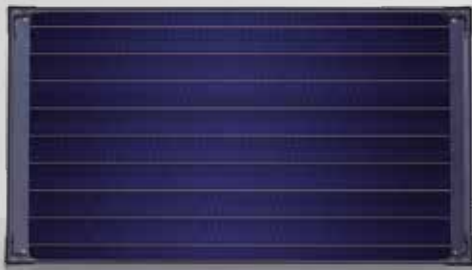

Solar 5000 TF
FKC-2W
Horizontal



Solar 5000 TF
FKC-2S
Vertical

Les points forts



Performances

- ▶ FKC-2S (vertical)
Rendement optique : 0,766
Coefficient de perte du premier ordre a1 : 3,216 W/m².K
Coefficient de perte du premier ordre a2 : 0,015W/m².K²
- ▶ FKC-2W (horizontal)
Rendement optique: 0,770
Coefficient de perte du premier ordre a1 : 3,871W/m².K
Coefficient de perte du premier ordre a2 : 0,012W/m².K²



- ▶ Excellent comportement en stagnation grâce à la grille hydraulique à « harpe »
- ▶ Coffre et absorbeur monobloc pour une meilleure tenue des composants dans le temps et pour préserver ainsi les performances du capteur

Installation

- ▶ Capteur FKC-2 disponible en version :
 - Verticale / Horizontale
- ▶ Montages disponibles :
 - Sur toiture / En intégration / Sur terrasse et en façade
- ▶ Montage sur :
 - Tuiles mécaniques petit galbe / Tuiles mécaniques grand galbe / Ardoises / Tôle ondulée



Design

- ▶ Conception capteur pour une meilleure incorporation du FKC-2 dans son environnement :
 - Coffre monobloc de couleur noire
 - Absorbeur monobloc avec poinçon pour un rendu plus esthétique
 - Forme spécifique du coffre capteur pour plus de discrétion des éléments du système solaire



Pack Capteur

- ▶ Des packs capteurs sont disponibles pour faciliter votre sélection. Ces packs sont composés de tous les éléments nécessaires à la bonne installation du capteur :
 - Capteur FKC-2
 - Kit hydraulique
 - Supports de montage
- ▶ Les packs capteurs doivent être associés aux packs ballons comprenant :
 - Ballon solaire
 - Groupe de transfert
 - Vase d'expansion
 - Régulation
 - Fluide caloporteur

Le capteur FKC-2 : un montage simple réalisé dans les règles de l'art

- ▶ Zone de fixation pour barres support indiquée sur le coffre du capteur



- ▶ Raccordement de 2 barres support sans outil pour un montage simplifié



- ▶ Patte de fixation inter-capteur indiquant sa bonne connexion ou non aux 2 capteurs



Bonne connexion



Mauvaise connexion

* Selon loi de finances en vigueur. Peut être sujet à modifications.

Caractéristiques techniques Solar 5000 TF

Désignation	FKC-2S	FKC-2W
Référence	8 718 530 954	8 718 530 955
Code EAN 13	4051516040321	4051516040338
Prix unitaire HT	704	773
Performances capteur		
Rendement optique n0	0,766	0,770
Coefficient de perte du premier ordre a1 (W/m².K)	3,216	3,871
Coefficient de perte du second ordre a2 (W/m².K²)	0,015	0,012
Surface		
Surface brute (m²)	2,37	2,37
Surface d'ouverture (m²)	2,25	2,25
Autres caractéristiques		
Contenance (l)	0,94	1,35
Température de stagnation (°C)	200	194
Dimensions / Poids		
Largeur (mm)	1 175	2 017
Longueur (mm)	2 017	1 175
Epaisseur (mm)	87	87
Poids (kg)	40	40

Montage Solar 5000 TF : FKC-2S et FKC-2W

	En surimposition	<ul style="list-style-type: none"> ► Pose de capteurs sur toitures tuiles mécaniques, tuiles plates, ardoises, tôles ondulées ► Kit de raccordement souple et rapide facilitant le passage sous tuiles chatières ► Toutes les pentes de toiture (reprise d'étanchéité nécessaire pour les toitures < 25°)
	En intégration	<ul style="list-style-type: none"> ► Intégration de capteur en toiture tuiles mécaniques, tuiles plates et ardoises ► Système d'intégration pour capteur unique ou jusqu'à 10 capteurs ► Toiture > 17° : système avec tuile mécanique grand galbe ► Toiture > 25° : système avec tuile mécanique petit galbe, tuile plate et ardoise
	Toiture-terrasse ou façade	<ul style="list-style-type: none"> ► Pose sur toiture-terrasse, sur sol ou sur façade ► Système de montage simple et rapide avec inclinaison variable : <ul style="list-style-type: none"> - Terrasse : de 30° à 60° - Façade et capteur horizontal : de 30° à 45° ► Kit capteur vertical fourni avec bac de lestage ► Kit capteur horizontal fourni sans bac de lestage

Dimensions (mm)

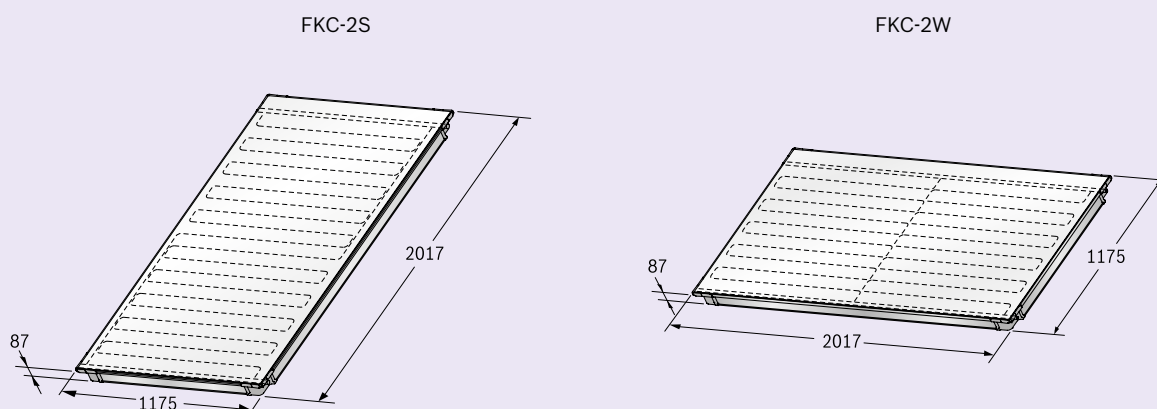

Solar 5000 TF

Capteurs plans
Solaire thermique

Pack capteur : Capteurs plans FKC-2S et FKC-2W



Pose sur toiture - Tuiles mécaniques - Capteur vertical

	Nombre de capteurs	1	2	3	4	5	6	7	8	9
Désignation		1S/FKC/STM	2S/FKC/STM	3S/FKC/STM	4S/FKC/STM	5S/FKC/STM	6S/FKC/STM	7S/FKC/STM	8S/FKC/STM	9S/FKC/STM
Référence Pack capteur		7 716 700 682	7 716 700 683	7 716 700 684	7 716 700 685	7 716 700 686	7 716 700 687	7 716 700 688	7 716 700 689	7 716 700 690
8 718 530 954 : Capteur plan vertical : FKC-2S	1	2	3	4	5	6	7	8	9	
1a 8 718 532 179 : Kit raccordement hydraulique	1	1	1	1	1	1	1	1	1	1
2a 8 718 531 017 : Support 1 ^{er} capteur vertical	1	1	1	1	1	1	1	1	1	1
3a 8 718 531 018 : Support capteur vertical suppl.	0	1	2	3	4	5	6	7	8	
4a 8 718 531 023 : Crochets 1 capteur	1	2	3	4	5	6	7	8	9	
Prix Pack Capteur unitaire HT		933	1 782	2 632	3 481	4 330	5 180	6 029	6 878	7 728

Autres configurations sur demande (capteurs horizontaux, etc.) : contacter notre service commercial.



Pose sur toiture - Ardoises - Capteur vertical

	Nombre de capteurs	1	2	3	4	5	6	7	8	9
Désignation		1S/FKC/STP	2S/FKC/STP	3S/FKC/STP	4S/FKC/STP	5S/FKC/STP	6S/FKC/STP	7S/FKC/STP	8S/FKC/STP	9S/FKC/STP
Référence Pack capteur		7 716 700 691	7 716 700 692	7 716 700 693	7 716 700 694	7 716 700 695	7 716 700 696	7 716 700 697	7 716 700 698	7 716 700 699
8 718 530 954 : Capteur plan vertical : FKC-2S	1	2	3	4	5	6	7	8	9	
1a 8 718 532 179 : Kit raccordement hydraulique	1	1	1	1	1	1	1	1	1	1
2a 8 718 531 017 : Support 1 ^{er} capteur vertical	1	1	1	1	1	1	1	1	1	1
3a 8 718 531 018 : Support capteur vertical suppl.	0	1	2	3	4	5	6	7	8	
5a 8 718 531 024 : Crochets 1 capteur ardoises	1	2	3	4	5	6	7	8	9	
Prix Pack Capteur unitaire HT		933	1 782	2 632	3 481	4 330	5 180	6 029	6 878	7 728

Autres configurations sur demande (capteurs horizontaux, etc.) : contacter notre service commercial.



Intégration - Petit galbe 25° - Capteur vertical

	Nombre de capteurs	1	2	3	4	5	6	7	8	9
Désignation		1S/FKC/IPG	2S/FKC/IPG	3S/FKC/IPG	4S/FKC/IPG	5S/FKC/IPG	6S/FKC/IPG	7S/FKC/IPG	8S/FKC/IPG	9S/FKC/IPG
Référence Pack capteur		7 716 700 700	7 716 700 701	7 716 700 702	7 716 700 703	7 716 700 704	7 716 700 705	7 716 700 706	7 716 700 707	7 716 700 708
8 718 530 954 : Capteur plan vertical : FKC-2S	1	2	3	4	5	6	7	8	9	
1b 8 718 532 178 : Kit raccordement hydraulique	1	1	1	1	1	1	1	1	1	1
2b 8 718 530 980 : Support capteur vertical unique	1	0	0	0	0	0	0	0	0	0
3b 8 718 532 910 : Support 2 capteurs verticaux	0	1	1	1	1	1	1	1	1	1
4b 8 718 532 911 : Support capteur supplémentaire	0	0	1	2	3	4	5	6	7	
Prix Pack Capteur unitaire HT		1 312	2 183	3 230	4 276	5 323	6 370	7 416	8 463	9 509

Autres configurations sur demande (capteurs horizontaux, etc.) : contacter notre service commercial.



Intégration - Grand galbe 17° - Capteur vertical

	Nombre de capteurs	1	2	3	4	5	6	7	8	9
Désignation		1S/FKC/IGG	2S/FKC/IGG	3S/FKC/IGG	4S/FKC/IGG	5S/FKC/IGG	6S/FKC/IGG	7S/FKC/IGG	8S/FKC/IGG	9S/FKC/IGG
Référence Pack capteur		7 716 700 718	7 716 700 719	7 716 700 720	7 716 700 721	7 716 700 722	7 716 700 723	7 716 700 724	7 716 700 725	7 716 700 726
8 718 530 954 : Capteur plan vertical : FKC-2S	1	2	3	4	5	6	7	8	9	
1b 8 718 532 178 : Kit raccordement hydraulique	1	1	1	1	1	1	1	1	1	1
2b 8 718 531 004 : Support capteur vertical unique	1	0	0	0	0	0	0	0	0	0
3b 8 718 532 916 : Support 2 capteurs verticaux	0	1	1	1	1	1	1	1	1	1
4b 8 718 532 917 : Support capteur supplémentaire	0	0	1	2	3	4	5	6	7	
Prix Pack Capteur unitaire HT		1 312	2 183	3 230	4 276	5 323	6 370	7 416	8 463	9 509

Autres configurations sur demande (capteurs horizontaux, etc.) : contacter notre service commercial.



Intégration - Tuile plate/Ardoise 25° - Capteur vertical

	Nombre de capteurs	1	2	3	4	5	6	7	8	9
Désignation		1S/FKC/ITP	2S/FKC/ITP	3S/FKC/ITP	4S/FKC/ITP	5S/FKC/ITP	6S/FKC/ITP	7S/FKC/ITP	8S/FKC/ITP	9S/FKC/ITP
Référence Pack capteur		7 716 700 709	7 716 700 710	7 716 700 711	7 716 700 712	7 716 700 713	7 716 700 714	7 716 700 715	7 716 700 716	7 716 700 717
8 718 530 954 : Capteur plan vertical : FKC-2S	1	2	3	4	5	6	7	8	9	
1b 8 718 532 178 : Kit raccordement hydraulique	1	1	1	1	1	1	1	1	1	1
2b 8 718 530 992 : Support capteur vertical unique	1	0	0	0	0	0	0	0	0	0
3b 8 718 532 913 : Support 2 capteurs verticaux	0	1	1	1	1	1	1	1	1	1
4b 8 718 532 914 : Support capteur supplémentaire	0	0	1	2	3	4	5	6	7	
Prix Pack Capteur unitaire HT		1 312	2 183	3 230	4 276	5 323	6 370	7 416	8 463	9 509

Autres configurations sur demande (capteurs horizontaux, etc.) : contacter notre service commercial.

Pack capteur : Capteurs plans FKC-2S et FKC-2W (suite)



Toiture Terrasse - Avec bac de lestage - Capteur vertical

		1	2	3	4	5	6	7	8	9
Nombre de capteurs		1	2	3	4	5	6	7	8	9
Désignation		1S/FKC/TT	2S/FKC/TT	3S/FKC/TT	4S/FKC/TT	5S/FKC/TT	6S/FKC/TT	7S/FKC/TT	8S/FKC/TT	9S/FKC/TT
Référence		7 716 700 727	7 716 700 728	7 716 700 729	7 716 700 730	7 716 700 731	7 716 700 732	7 716 700 733	7 716 700 734	7 716 700 735
Pack capteur										
	8 718 530 954 : Capteur plan vertical : FKC-2S	1	2	3	4	5	6	7	8	9
1c	8 718 532 177 : Kit raccordement hydraulique	1	1	1	1	1	1	1	1	1
2c	8 718 531 031 : Support 1 ^{er} capteur	1	1	1	1	1	1	1	1	1
3c	8 718 531 032 : Support capteur supplémentaire	0	1	2	3	4	5	6	7	8
4c	8 718 531 036 : Equerre de renfort supplémentaire	0	0	1	1	2	2	3	3	4
5c	8 718 531 035 : Bac de lestage	1	2	3	4	5	6	7	8	9
Prix Pack Capteur unitaire HT		1 131	2 179	3 342	4 390	5 553	6 601	7 764	8 812	9 975

Les purgeurs ne sont pas inclus dans les packs : voir accessoires pour installation solaire thermique.

Autres configurations sur demande (capteurs horizontaux, etc.) : voir partie montage ou consulter notre service commercial.



Façade - Capteur horizontal

		1	2	3	4	5	6	7	8	9
Nombre de capteurs		1	2	3	4	5	6	7	8	9
Désignation		1W/FKC/TF	2W/FKC/TF	3W/FKC/TF	4W/FKC/TF	5W/FKC/TF	6W/FKC/TF	7W/FKC/TF	8W/FKC/TF	9W/FKC/TF
Référence		7 716 700 736	7 716 700 737	7 716 700 738	7 716 700 739	7 716 700 740	7 716 700 741	7 716 700 742	7 716 700 743	7 716 700 744
Pack capteur										
	8 718 530 955 : Capteur plan horizontal : FKC-2W	1	2	3	4	5	6	7	8	9
1c	8 718 532 177 : Kit raccordement hydraulique	1	1	1	1	1	1	1	1	1
2c	8 718 531 033 : Support 1 ^{er} capteur horizontal	1	1	1	1	1	1	1	1	1
3c	8 718 531 034 : Support capteur horizontal suppl.	0	1	2	3	4	5	6	7	8
4c	8 718 531 037 : Equerre de renfort suppl.	1	2	3	4	5	6	7	8	9
Prix Pack Capteur unitaire HT		1 191	2 298	3 406	4 513	5 620	6 728	7 835	8 942	10 050

Les purgeurs ne sont pas inclus dans les packs : voir accessoires pour installation solaire thermique.

Autres configurations sur demande (capteurs horizontaux, etc.) : voir partie montage ou consulter notre service commercial.

Détails des éléments solaires

Pose sur toiture Solar 5000 TF

	1a	2a	3a	4a-5a	
	Kit raccordement hydraulique - Sur toiture	Support 1 ^{er} capteur vertical	Support capteur vertical supplémentaire		Crochets 1 capteur (4 pièces)
Référence	8 718 532 179	8 718 531 017	8 718 531 018	Tuiles mécaniques : 8 718 531 023	Ardoises : 8 718 531 024

Intégration Solar 5000 TF

	1b	2b	3b	4b
	Kit raccordement hydraulique - Intégration	Support capteur vertical unique	Support 2 capteurs verticaux	Support capteur supplémentaire
Référence	8 718 532 178	Petit galbe : 8 718 530 980 Grand galbe : 8 718 531 004 Ardoises : 8 718 530 992	Petit galbe : 8 718 532 910 Grand galbe : 8 718 532 916 Ardoises : 8 718 532 913	Petit galbe : 8 718 532 911 Grand galbe : 8 718 532 917 Ardoises : 8 718 532 914

En terrasse Solar 5000 TF

	1c	2c	3c	4c	5c
	Kit raccordement hydraulique - Terrasse	Support 1er capteur	Support capteur supplémentaire	Equerre de renfort	Bac de lestage
Référence	8 718 532 177	Version horiz. : 8 718 531 033 Version vertic. : 8 718 531 031	Version horiz. : 8 718 531 034 Version vertic. : 8 718 531 032	Version horiz. : 8 718 531 037 Version vertic. : 8 718 531 036	8 718 531 035

Solar 5000 TF

Capteurs plans
Solaire thermique

Sur toiture - FKC-2

	Référence	Prix tarif Unitaire HT
Kit raccordement hydraulique sur toiture	8 718 532 179	86
Kit raccordement hydraulique 2 ^{ème} rangée	7 739 300 434	58

Capteur vertical FKC-2S	Référence	Prix tarif Unitaire HT
Support 1 ^{er} capteur vertical	8 718 531 017	89
Support capteur vertical supplémentaire	8 718 531 018	89
Crochets 1 capteur tuile mécanique	8 718 531 023	61
Crochets 1 capteur ardoises	8 718 531 024	61
Crochets 1 capteur tôle ondulée	8 718 531 025	79
Rail support 1 ^{er} capteur vertical	8 718 531 026	49
Rail support capteur supplémentaire vertical	8 718 531 027	49
Renfort capteur vertical - Tuile mécanique	8 718 531 028	126
Renfort capteur vertical - Ardoises	8 718 531 029	125
Renfort capteur vertical - Tôle ondulée	8 718 531 030	214

Capteur horizontal FKC-2W	Référence	Prix tarif Unitaire HT
Support 1 ^{er} capteur horizontal	8 718 531 019	110
Support capteur horizontal supplémentaire	8 718 531 022	110
Crochets 1 capteur tuile mécanique	8 718 531 023	61
Crochets 1 capteur ardoises	8 718 531 024	61
Crochets 1 capteur tôle ondulée	8 718 531 025	79

Montage vertical et horizontal

Hauteur < 20 m Charge < 2 kN/m²

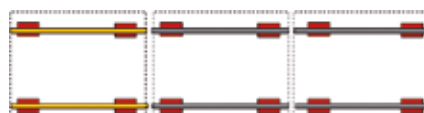

Montage vertical uniquement

Hauteur > 20 m Charge < 3,1 kN/m²

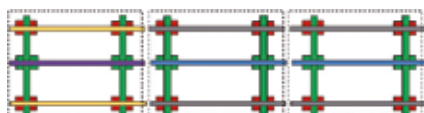

Intégration

	Référence	Prix tarif Unitaire HT
Kit raccordement hydraulique intégration	8 718 532 178	86

Capteur horizontal - FKC-2W	Référence	Prix tarif Unitaire HT
Tuile mécanique petit galbe 25°	8 718 530 986	839
Tuile plate/ardoise 25°	8 718 530 998	839
Tuile mécanique grand galbe 17°	8 718 531 010	839

Capteur horizontal FKC-2W	Référence	Prix tarif Unitaire HT
Tuile mécanique petit galbe 25°	8 718 530 987	684
Tuile plate/ardoise 25°	8 718 530 999	622
Tuile mécanique grand galbe 17°	8 718 531 011	893

Capteur horizontal FKC-2W	Référence	Prix tarif Unitaire HT
Tuile mécanique petit galbe 25°	8 718 530 988	420
Tuile plate/ardoise 25°	8 718 531 000	420
Tuile mécanique grand galbe 17°	8 718 531 012	420

Support capteur unique

	Capteur vertical - FKC-2S	Référence	Prix tarif Unitaire HT
	Tuile mécanique petit galbe 25°	8 718 530 980	536
	Tuile plate/ardoise 25°	8 718 530 992	536
	Tuile mécanique grand galbe 17°	8 718 531 004	536

Support 2 capteurs

	Capteur vertical - FKC-2S	Référence	Prix tarif Unitaire HT
	Tuile mécanique petit galbe 25°	8 718 532 910	708
	Tuile plate/ardoise 25°	8 718 532 913	708
	Tuile mécanique grand galbe 17°	8 718 532 916	708

Support capteur supplémentaire (partie grise)

	Capteur vertical FKC-2S	Référence	Prix tarif Unitaire HT
	Tuile mécanique petit galbe 25°	8 718 532 911	350
	Tuile plate/ardoise 25°	8 718 532 914	350
	Tuile mécanique grand galbe 17°	8 718 532 917	350

Façade - Capteur horizontal - FKC-2W

	Référence	Prix tarif Unitaire HT
Kit raccordement hydraulique façade	8 718 532 177	86

Capteur horizontal - FKC-2W	Référence	Prix tarif Unitaire HT
Support 1 ^{er} capteur horizontal	8 718 531 033	248
Support capteur horizontal supplémentaire	8 718 531 034	248
Equerre de renfort supplémentaire	8 718 531 037	93



Capteur vertical FKC-2S - Terrasse - Avec bac de lestage

	Référence	Prix tarif Unitaire HT
Kit raccordement hydraulique terrasse	8 718 532 177	86

Capteur vertical - FKC-2S	Référence	Prix tarif Unitaire HT
Support 1 ^{er} capteur vertical	8 718 531 031	248
Support capteur supplémentaire vertical *	8 718 531 032	248
Équerre de renfort supplémentaire	8 718 531 036	118
Bac de lestage	8 718 531 035	104

* Désignation comprenant 1 équerre.

Hauteur < 20 m Charge < 2 kN/m²

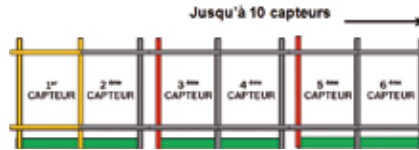

Note : équerre de renfort supplémentaire sur le 3^{ème}, 5^{ème}, 7^{ème} et 9^{ème} capteur.
Si installation sans bac de lestage : retirer les bacs de lestage et les équerres de renfort supplémentaires.

Avec bac de lestage

Hauteur > 20 m Charge < 3,8 kN/m²



Note : si installation sans bac de lestage - Retirer les bacs de lestage : le dispositif de montage reste le même.

Capteur vertical - FKC-2S	Référence	Prix tarif Unitaire HT
Support 1 ^{er} capteur vertical	8 718 531 031	248
Support capteur supplémentaire vertical *	8 718 531 032	248
Équerre de renfort supplémentaire	8 718 531 036	118
Bac de lestage	8 718 531 035	104
Renfort 1 ^{er} capteur vertical	8 718 531 026	49
Renfort capteur suppl. terrasse vertical	8 718 531 027	49

* Désignation comprenant 1 équerre.

Capteur horizontal FKC-2W - Terrasse - sans bac de lestage

Hauteur < 20 m Charge < 3,8 kN/m²

Capteur horizontal - FKC-2W	Référence	Prix tarif Unitaire HT
Support 1 ^{er} capteur horizontal	8 718 531 033	248
Support capteur horizontal supplémentaire *	8 718 531 034	248

* Désignation comprenant 2 équerres.



Capteur horizontal FKC-2W - Terrasse - Avec bac de lestage

Capteur horizontal - FKC-2W	Référence	Prix tarif Unitaire HT
Support 1 ^{er} capteur horizontal	8 718 531 033	248
Support capteur horizontal supplémentaire *	8 718 531 034	248
Équerre de renfort supplémentaire	8 718 531 037	93
Bac de lestage (4 pièces)	8 718 531 035	104

* Désignation comprenant 2 équerres.

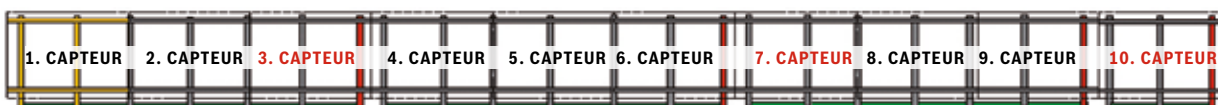
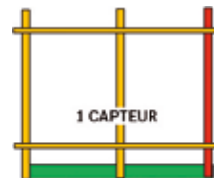

Note : prévoir 2 jeux de bacs de lestage par capteur pour un montage terrasse horizontal.

Nombre d'équerres de renfort supplémentaires à prévoir selon le nombre de capteurs installés	De 1 à 3 capteurs	1 équerre de renfort
	De 4 à 6 capteurs	2 équerres de renfort
	De 7 à 9 capteurs	3 équerres de renfort
	10 capteurs	4 équerres de renfort