

Installationsanleitung

Gasart-Umbausatz für WR...-7 K.G...

8 719 002 614 0/...646 0

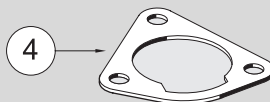
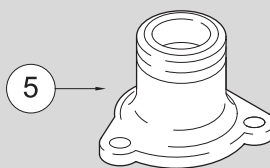
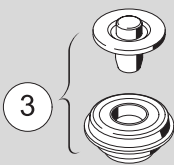
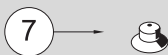
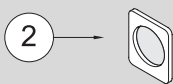

6720606869.00.1 JF

- 1 Düse
- 2, 4 Dichtring
- 3 Ventil
- 5 Gasarmaturdeckel
- 6 Dichtscheibe
- 7 Zünddüse

	[de]	Installation nur durch einen zugelassenen Fachbetrieb!
	[en]	To be installed by a heating engineer only.
	[fr]	Ne faire effectuer l'installation que par un installateur agréé !
	[bg]	Монтажът да се извърши само от оторизирано специализирано предприятие!
	[cs]	Instalaci smí provádět pouze autorizovaná odborná firma!
	[da]	Installationen må kun udføres af et autoriseret VVS-firma!
	[el]	Η εγκατάσταση πρέπει να διεξαχθεί αποκλειστικά από εγκεκριμένη εξειδικευμένη εταιρία!
[es]	La instalación sólo debe ser realizada por una empresa instaladora autorizada.	

Tab. 1

	[de]	Montageanleitungen des Gerätes und aller verwendeten Zubehöre beachten!
	[en]	Observe the instruction manuals for both the device and any accessories used.
	[fr]	Respecter les instructions relatives à l'appareil et à tous les accessoires utilisés.
	[bg]	Д се съблюдават инструкциите за уреда и за всички използвани принадлежности!
	[cs]	Respektujte návody k přístroji a ke všem použitým příslušenstvím!
	[da]	Overhold alle vejledninger til apparatet og det anvendte tilbehør!
	[el]	Λάβετε υπόψη σας τις οδηγίες της συσκευής και όλων των πρόσθετων εξαρτημάτων που χρησιμοποιούνται!
[es]	Es imprescindible tener en cuenta las instrucciones del aparato y de todos los accesorios utilizados.	

Tab. 2

1 Symbolerklärung

1.1 Symbolerklärung

Warnhinweise

	Warnhinweise im Text werden mit einem grau hinterlegten Warndreieck gekennzeichnet und umrandet.
---	--

	Bei Gefahren durch Strom wird das Ausrufezeichen im Warndreieck durch ein Blitzsymbol ersetzt.
---	--

Signalwörter am Beginn eines Warnhinweises kennzeichnen Art und Schwere der Folgen, wenn die Maßnahmen zur Abwendung der Gefahr nicht befolgt werden.

- **HINWEIS** bedeutet, dass Sachschäden auftreten können.
- **VORSICHT** bedeutet, dass leichte bis mittelschwere Personenschäden auftreten können.
- **WARNUNG** bedeutet, dass schwere Personenschäden auftreten können.
- **GEFAHR** bedeutet, dass lebensgefährliche Personenschäden auftreten können.

Wichtige Informationen

	Wichtige Informationen ohne Gefahren für Menschen oder Sachen werden mit dem nebenstehenden Symbol gekennzeichnet. Sie werden durch Linien ober- und unterhalb des Textes begrenzt.
---	---

Weitere Symbole

Symbol	Bedeutung
▶	Handlungsschritt
→	Querverweis auf andere Stellen im Dokument oder auf andere Dokumente
•	Aufzählung/Listeneintrag
–	Aufzählung/Listeneintrag (2. Ebene)

Tab. 3

2 Umbau

2.1 Umbau von Erdgas

- ▶ Gas-Absperrhahn schließen und Mantelschale abnehmen.
- ▶ Brenner und Gasarmatur mit Gasführungsrohr ausbauen.
- ▶ Zündbrenner vom Brenner abschrauben.
- ▶ Brenner von der Gasarmatur abschrauben.
- ▶ Beide Brennerhälften abbauen.
- ▶ Düsen (→Bild 1, pos. 1) und Dichtring (→Bild 1, pos. 2) wechseln. Brenner wieder zusammenbauen.
- ▶ Verbindungsstück von der Gasarmatur abschrauben und Gasventil (→Bild 1, pos. 3) wechseln.
- ▶ Dichtring (→Bild 1, pos. 4) und Verbindungsstück (→Bild 1, pos. 5) tauschen und Gasarmatur zusammenbauen (→Bild 1, pos. 4).
- ▶ Drosselscheibe entfernen und Dichtscheibe (→Bild 1, pos. 6) einbauen.
- ▶ Brenner und Gasarmatur verschrauben.
- ▶ Zünddüse (→Bild 1, pos. 7) wechseln.
- ▶ Gerät wieder zusammenbauen.
- ▶ Schild für geänderte Gasart auf Typschild kleben.



Bild 1

2.2 Dichtheitsprüfung

- ▶ Gasabsperrentil öffnen.
- ▶ Gerät einschalten.
- ▶ Gerät und Gasleitungen überprüfen.

Bosch Thermotechnik GmbH
Sophienstrasse 30-32
D-35576 Wetzlar

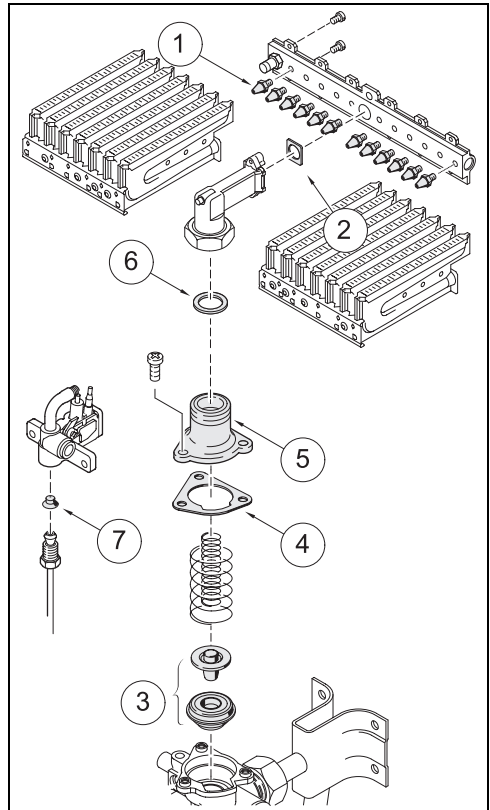
www.bosch-thermotechnology.com