

Bedienungsanleitung

CERASTAR*COMFORT* | CERASTAR | CERAMINI

Gas-Heizgerät

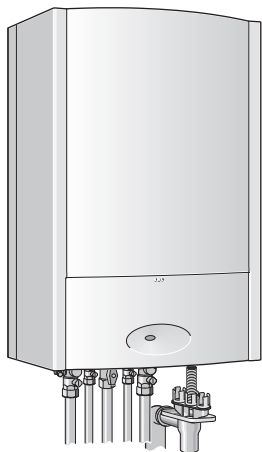

6 720 644 685 00 10

6 720 644 665 (2012/06) DE/AT

 **JUNKERS**
Bosch Gruppe

Vorwort

Sehr geehrter Kunde,

Wärme fürs Leben - dieses Motto hat bei uns Tradition. Wärme ist für Menschen ein Grundbedürfnis. Ohne Wärme fühlen wir uns nicht wohl, und erst die Wärme macht aus einem Haus ein behagliches Zuhause. Seit mehr als 100 Jahren entwickelt Junkers deshalb Lösungen für Wärme, Warmwasser und Raumklima, die so vielfältig sind wie Ihre Wünsche.

Sie haben sich für eine qualitativ hochwertige Junkers Lösung entschieden und damit eine gute Wahl getroffen. Unsere Produkte arbeiten mit modernsten Technologien und sind zuverlässig, energieeffizient und flüsterleise - so können Sie Wärme ganz unbeschwert genießen.

Wenn Sie mit Ihrem Junkers Produkt dennoch einmal Probleme haben, wenden Sie sich bitte an Ihren Junkers Installateur. Er hilft Ihnen gerne weiter. Der Installateur ist einmal nicht erreichbar? Dann ist unser Kundendienst rund um die Uhr für Sie da! Details dazu erfahren Sie auf der Rückseite.

Wir wünschen Ihnen viel Freude mit Ihrem neuen Junkers Produkt.

Ihr Junkers Team

Inhaltsverzeichnis

1	Symbolerklärung und Sicherheitshinweise	5
1.1	Symbolerklärung	5
1.2	Sicherheitshinweise	6
<hr/>		
2	Angaben zum Gerät	8
2.1	Bestimmungsgemäßer Gebrauch	8
2.2	EG-Baumusterkonformitätserklärung	8
2.3	Typenübersicht	9
<hr/>		
3	Gerät für den Betrieb vorbereiten	10
3.1	Übersicht der Anschlüsse	10
3.2	Gashahn öffnen	11
3.3	Wartungshähne öffnen	12
3.4	Blende öffnen	13
3.5	Betriebsdruck der Heizung kontrollieren	14
3.6	Heizwasser nachfüllen	15
<hr/>		
4	Bedienung	16
4.1	Übersicht der Bedienelemente	17
4.2	Gerät ein-/ausschalten	18
4.3	Heizung einschalten	19
4.4	Heizungsregelung (Zubehör) einstellen	20
4.5	Warmwassertemperatur einstellen (Geräte mit Warmwasserspeicher)	21

4.6	Warmwassertemperatur einstellen (ZW.-Geräte)	23
4.7	Sommerbetrieb einstellen	24
4.8	Frostschutz einstellen	25
4.9	Tastensperre einschalten	27
4.10	Anzeigen im Display	28
<hr/>		
5	Abgasüberwachungen (nur Z.-KE-Geräte)	29
<hr/>		
6	Thermische Desinfektion durchführen	29
<hr/>		
7	Energiesparhinweise	31
<hr/>		
8	Störungen beheben	32
<hr/>		
9	Wartung	34
<hr/>		
10	Umweltschutz/Entsorgung	34
<hr/>		
11	Kurzbedienungsanleitung	35
<hr/>		
	Index	36

1 Symbolerklärung und Sicherheitshinweise

1.1 Symbolerklärung

Warnhinweise

	<p>Warnhinweise im Text werden mit einem grau hinterlegten Warn-dreieck gekennzeichnet und umrandet.</p>
---	--

Signalwörter am Beginn eines Warnhinweises kennzeichnen Art und Schwere der Folgen, wenn die Maßnahmen zur Abwendung der Gefahr nicht befolgt werden.

- **HINWEIS** bedeutet, dass Sachschäden auftreten können.
- **VORSICHT** bedeutet, dass leichte bis mittelschwere Personenschäden auftreten können.
- **WARNUNG** bedeutet, dass schwere Personenschäden auftreten können.
- **GEFAHR** bedeutet, dass lebensgefährliche Personenschäden auftreten können.

Wichtige Informationen

	<p>Wichtige Informationen ohne Gefahren für Menschen oder Sachen werden mit dem nebenstehenden Symbol gekennzeichnet. Sie werden durch Linien ober- und unterhalb des Textes begrenzt.</p>
---	--

Weitere Symbole

Symbol	Bedeutung
▶	Handlungsschritt
→	Querverweis auf andere Stellen im Dokument oder auf andere Dokumente
•	Aufzählung/Listeneintrag
–	Aufzählung/Listeneintrag (2. Ebene)

Tab. 1

1.2 Sicherheitshinweise

Gefahr bei Gasgeruch

- ▶ Gashahn schließen (→ Seite 17).
- ▶ Fenster und Türen öffnen.
- ▶ Keine elektrischen Schalter betätigen.
- ▶ Offene Flammen löschen.
- ▶ **Von außerhalb** Gasversorgungsunternehmen und zugelassenen Fachbetrieb anrufen.

Gefahr bei Abgasgeruch

- ▶ Gerät ausschalten (→ Seite 18).
- ▶ Fenster und Türen öffnen.
- ▶ Zugelassenen Fachbetrieb benachrichtigen.

Bei Geräten mit raumluftabhängigem Betrieb:

Vergiftungsgefahr durch Abgase bei unzureichender Verbrennungsluftzufuhr

- ▶ Verbrennungsluftzufuhr sicherstellen.
- ▶ Be- und Entlüftungsöffnungen in Türen, Fenstern und Wänden nicht verschließen oder verkleinern.
- ▶ Ausreichende Verbrennungsluftzufuhr auch bei nachträglich eingebauten Geräten sicherstellen z. B. bei Abluftventilatoren sowie Küchenlüftern und Klimageräten mit Abluftführung nach außen.
- ▶ Bei unzureichender Verbrennungsluftzufuhr das Gerät nicht in Betrieb nehmen.

Schäden durch Bedienfehler

Bedienfehler können zu Personenschäden und/oder Sachschäden führen.

- ▶ Sicherstellen, dass Kinder das Gerät nicht unbeaufsichtigt bedienen oder damit spielen.
- ▶ Sicherstellen, dass nur Personen Zugang haben, die in der Lage sind, das Gerät sachgerecht zu bedienen.

Gefahr durch Explosion entzündlicher Gase

Lassen Sie Arbeiten an gasführenden Teilen nur durch einen zugelassenen Fachbetrieb ausführen.

Aufstellung, Umbau

Lassen Sie Ihr Gerät nur durch einen zugelassenen Fachbetrieb aufstellen oder umbauen.

Ändern Sie keine abgasführenden Teile.

Verschließen Sie keinesfalls den Auslauf der Sicherheitsventile. Während der Aufheizung tritt am Sicherheitsventil des Speichers Wasser aus.

Inspektion und Wartung

Der Betreiber ist für die Sicherheit und Umweltverträglichkeit der Heizungsanlage verantwortlich (Bundes-Immissionsschutzgesetz).

Schließen Sie deshalb mit einem zugelassenen Fachbetrieb einen Wartungs- und Inspektionsvertrag ab, mit jährlicher Inspektion und bedarfsabhängiger Wartung. Das sichert Ihnen einen hohen Wirkungsgrad bei umweltfreundlicher Verbrennung.

Explosive und leicht entflammbare Materialien

Verwenden oder lagern Sie keine leicht entflammbaren Materialien (Papier, Verdünnung, Farben usw.) in der Nähe des Gerätes.

Verbrennungs-/Raumluft

Zur Vermeidung von Korrosion muss die Verbrennungsluft frei von aggressiven Stoffen sein.

Als korrosionsfördernd gelten Halogen-Kohlenwasserstoffe, die Chlor- oder Fluorverbindungen enthalten. Diese können z. B. in Lösungsmitteln, Farben, Klebstoffen, Treibgasen und Haushaltsreinigern enthalten sein.

2 Angaben zum Gerät

2.1 Bestimmungsgemäßer Gebrauch

Das Gerät darf nur in geschlossenen Warmwasser-Heizungssystemen nach EN 12828 eingebaut werden.

Eine andere Verwendung ist nicht bestimmungsgemäß. Daraus resultierende Schäden sind von der Haftung ausgeschlossen.

Die gewerbliche und industrielle Verwendung der Geräte zur Erzeugung von Prozesswärme ist ausgeschlossen.

Hinweise für die zulässigen Betriebsbedingungen sind in den Kapiteln der Installations- und Wartungsanleitung für den Fachmann aufgeführt.

2.2 EG-Baumusterkonformitätserklärung

Dieses Gerät entspricht den geltenden Anforderungen der europäischen Richtlinien 2009/142/EG, 92/42/EWG, 2006/95/EG, 2004/108/EG und dem in der EG-Baumusterprüfbescheinigung beschriebenen Baumuster.

Nach § 7, Absatz 2.1 der Verordnungen zur Neufassung der Ersten und Änderung der Vierten Verordnung zur Durchführung des Bundes-Immissionsschutzgesetzes liegt der unter Prüfbedingungen nach DIN 4702, Teil 8, Ausgabe März 1990, ermittelte Stickoxidgehalt im Abgas unter 80 mg/kWh.

Die Geräte ... AE sind nach EN 483 geprüft; die Geräte ... KE sind nach EN 297 geprüft.

2.3 Typenübersicht

CerastarComfort	ZWR 18-7 KE
	ZWR 24-7 KE
Cerastar	ZWN 18-7 KE
	ZWN 18-7 AE
	ZWN 18-7 AME
	ZWN 24-7 KE
	ZWN 24-7 AE
	ZWN 24-7 AME
	ZSN 18-7 KE
	ZSN 18-7 AE
	ZSN 18-7 AME
	ZSN 24-7 KE
	ZSN 24-7 AE
	ZSN 24-7 AME
Ceramini	ZSN 11-7 AE
	ZSN 11-7 KE

Tab. 2

- [Z] Zentralheizungsgerät
- [W] Warmwasserbereitung im Durchlaufprinzip
- [S] Eingebautes 3-Wege-Ventil für den Anschluss eines indirekt beheizten Speichers
- [R] CerastarComfort
- [N] Cerastar/Ceramini
- [11/18/24] Nennwärmeleistung bis 11 kW/18 kW/24 kW
- [-7] Version
- [A] gebläseunterstütztes Gerät
- [M] Mauerkasten
- [K] Kamingerät
- [E] automatische Zündung

3 Gerät für den Betrieb vorbereiten

3.1 Übersicht der Anschlüsse



Bild 1

- [1] Heizungsvorlaufhahn
- [2] bei Geräten mit Warmwasserspeicher: Speichervorlaufhahn
bei ZW.-Geräten: Warmwasserhahn
- [3] Gashahn (geschlossen)
- [4] bei Geräten mit Warmwasserspeicher: Speicherrücklaufhahn
bei ZW.-Geräten: Kaltwasserhahn
- [5] Heizungsrücklaufhahn
- [6] Trichtersiphon (Zubehör)

3.2 Gashahn öffnen

- ▶ Griff drücken und nach links bis zum Anschlag drehen (Griff in Fließrichtung = offen).

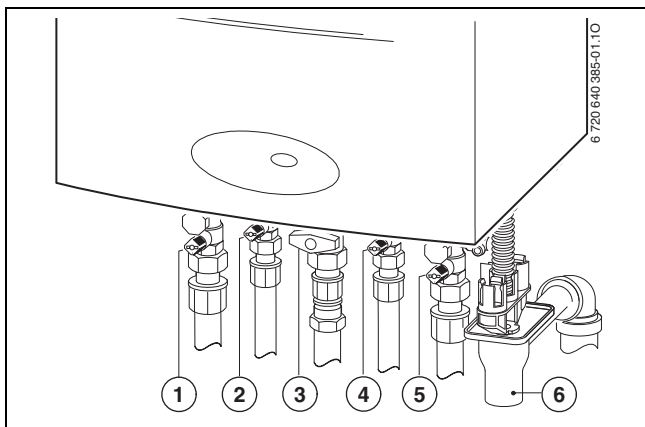

Bild 2

3.3 Wartungshähne öffnen

- ▶ Vierkant mit Schlüssel so weit drehen, bis Markierung in Fließrichtung zeigt.
Markierung quer zur Fließrichtung = geschlossen.

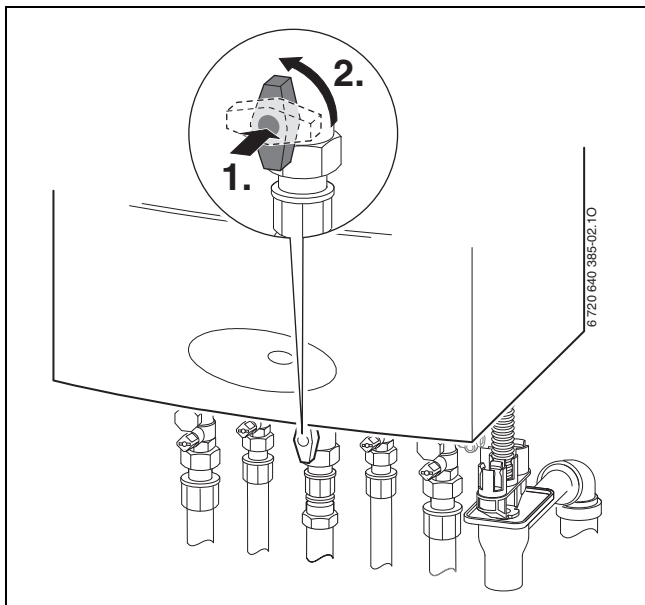

Bild 3

3.4 Blende öffnen

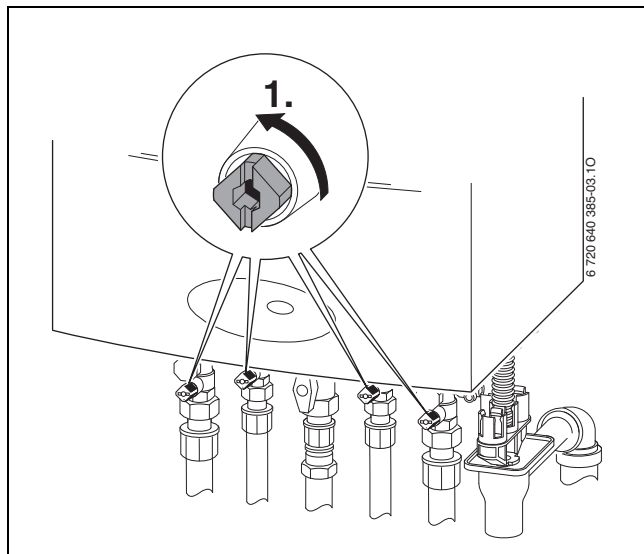

Bild 4

3.5 Betriebsdruck der Heizung kontrollieren

Der Betriebsdruck beträgt im Normalfall 1 bis 2 bar.

Wenn ein höherer Betriebsdruck erforderlich ist, erhalten Sie den Wert von Ihrem Fachmann.

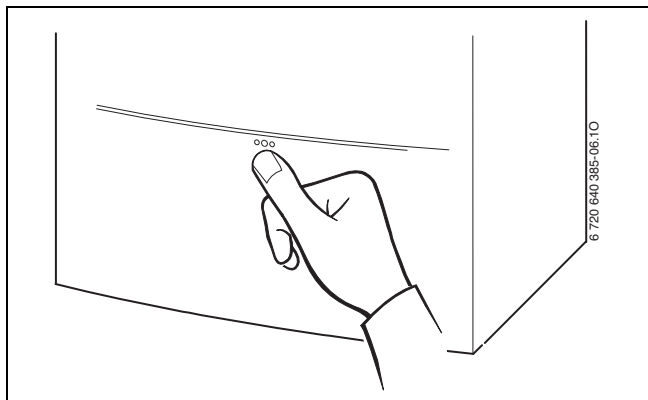

Bild 5

3.6 Heizwasser nachfüllen

Das Nachfüllen von Heizwasser ist an jeder Heizungsanlage verschieden. Lassen Sie sich deshalb das Nachfüllen von Ihrem Fachmann zeigen.

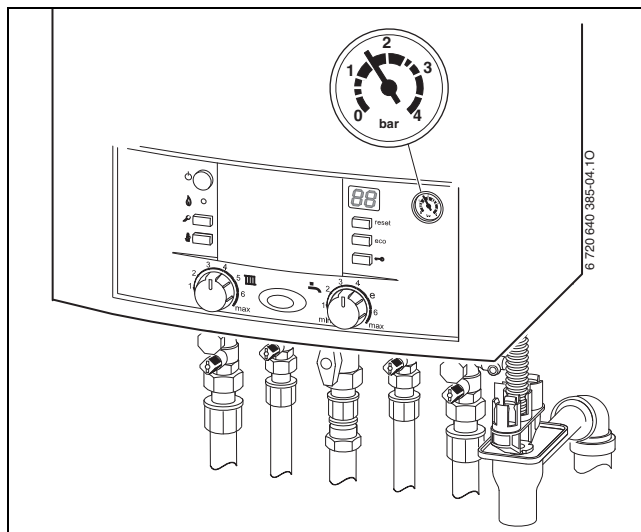

HINWEIS: Das Gerät kann beschädigt werden.

► Heizwasser nur bei kaltem Gerät nachfüllen.

Maximaler Druck von 3 bar, bei höchster Temperatur des Heizwassers, darf nicht überschritten werden (Sicherheitsventil öffnet).

4 Bedienung

Diese Bedienungsanleitung bezieht sich nur auf das Gerät.

Je nach verwendetem Heizungsregler sind manche Funktionen in der Bedienung unterschiedlich.

Nachfolgende Möglichkeiten einer Heizungsregelung können Verwendung finden:

- witterungsgeführter Regler im Gerät eingebaut, → Bild 7, [13], Seite 17.
- witterungsgeführter Regler extern montiert
- Raumtemperaturregler



Weitere Hinweise finden Sie in der Bedienungsanleitung des Heizungsreglers.



Auf Seite 35 finden Sie eine Kurzbedienungsanleitung zum Heizgerät.

Nach dem Lesen der Bedienungsanleitung können Sie die Bedienungsanleitung nach außen falten und zur Aufbewahrung in die Blende des Gerätes stecken.



Bild 6

4.1 Übersicht der Bedienelemente

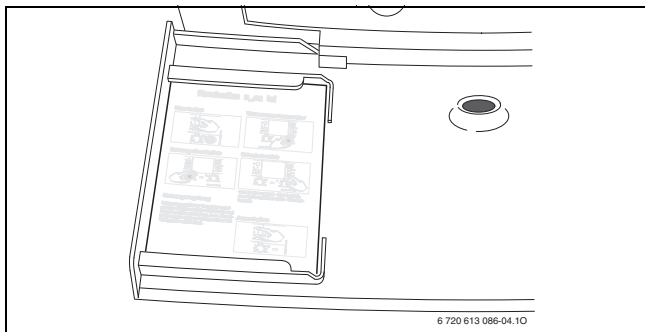

Bild 7

- [1] Schornsteinfegertaste für den Fachmann (siehe Installationsanleitung)
- [2] Servicetaste für den Fachmann (siehe Installationsanleitung)
- [3] Kontrolllampe Brennerbetrieb
- [4] Hauptschalter
- [5] Tastensperre
- [6] eco-Taste
- [7] reset-Taste
- [8] Display
- [9] Warmwasser-Temperaturregler
- [10] Manometer
- [11] Betriebsleuchte
- [12] Vorlauftemperaturregler
- [13] Hier kann ein witterungsgeführter Regler oder eine Schaltuhr eingebaut sein (Zubehör)

4.2 Gerät ein-/ausschalten

Einschalten

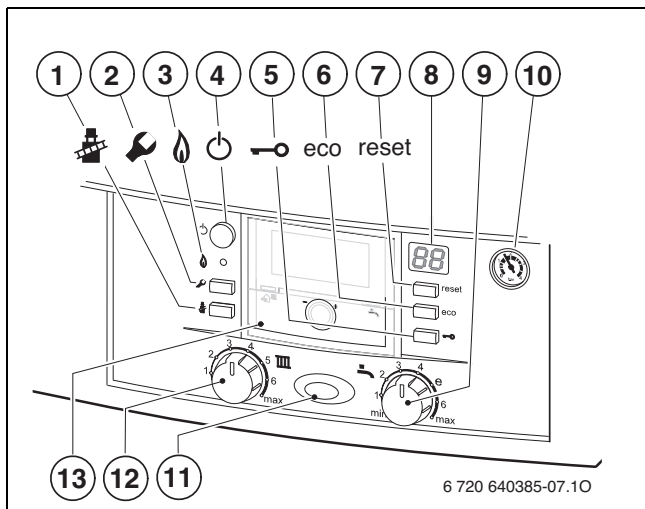
- ▶ Gerät am Hauptschalter einschalten.
Die Betriebsleuchte leuchtet blau und das Display zeigt die Vorlauftemperatur des Heizwassers.





Bild 8

Ausschalten

- ▶ Gerät am Hauptschalter ausschalten.
Die Betriebsleuchte erlischt.
- ▶ Wenn das Gerät länger außer Betrieb genommen wird: Frostschutz beachten (→ Kapitel 4.8).

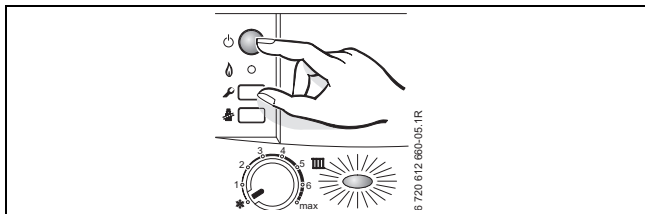
4.3 Heizung einschalten

Die maximale Vorlauftemperatur kann am Vorlauftemperaturregler auf die Heizungsanlage abgestimmt werden. Die momentane Vorlauftemperatur wird im Display angezeigt.

Einstellung Vorlauftemperaturregler 	Vorlauf- temperatur	Anwendungsbeispiel
1	ca. 35 °C	
2	ca. 44 °C	Fußbodenheizung
3	ca. 52 °C	
4	ca. 60 °C	
5	ca. 68 °C	Radiatorenheizung
6	ca. 75 °C	
max	ca. 88 °C	Konvektorenheizung

Tab. 3



Bei Fußbodenheizungen die maximal zulässige Vorlauftemperatur beachten.

- ▶ Vorlauftemperaturregler  drehen, um die maximale Vorlauftemperatur einzustellen.



Bild 9

Wenn der Brenner in Betrieb ist, leuchtet die Kontrolllampe.

4.4 Heizungsregelung (Zubehör) einstellen

- ▶ Stellen Sie den Heizungsregler entsprechend den Vorgaben der Bedienungsanleitung des Heizungsreglers ein.

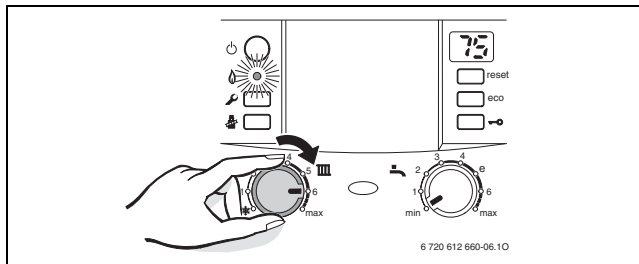



Bild 10

4.5 Warmwassertemperatur einstellen (Geräte mit Warmwasserspeicher)

- ▶ Warmwassertemperatur am Warmwasser-Temperaturregler  einstellen. Im Display blinkt für 30 Sekunden die eingestellte Warmwassertemperatur.

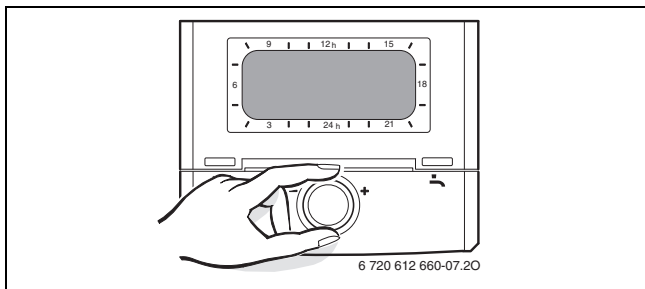

Bild 11

Warmwasser-Temperaturregler

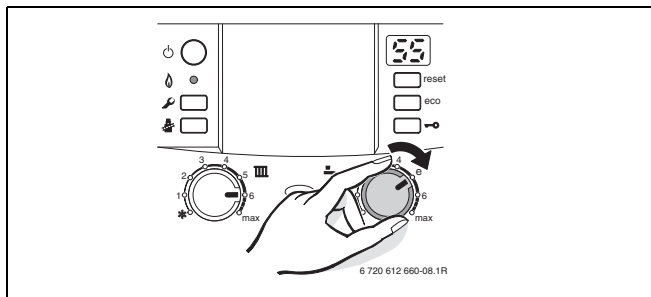

Warmwassertemperatur

min	ca. 5 °C (Frostschutz)
e	ca. 55 °C
max	ca. 70 °C

Tab. 4



WARNUNG: vor Verbrühung!

- ▶ Temperatur im normalen Betrieb nicht höher als 60 °C einstellen.



Um einer bakteriellen Verunreinigung z. B. durch Legionellen vorzubeugen, empfehlen wir den Warmwasser-Temperaturregler  auf mindestens „e“ einzustellen (55 °C).

In dieser Stellung ergibt sich eine wirtschaftliche und komfortable Warmwasserbereitung.

eco-Taste

Grundeinstellung ist der Speichervorrang, die eco-Taste leuchtet nicht.

Durch Drücken der eco-Taste kann zwischen **Speichervorrang** und **wechselndem Betrieb** gewählt werden.

- **Speichervorrang**

Zuerst wird der Warmwasserspeicher bis zur eingestellten Temperatur geheizt. Erst danach geht das Gerät in den Heizbetrieb. Deshalb kann es vorkommen, dass der Heizbetrieb länger unterbrochen wird und die Raumtemperatur absinkt. Speichervorrang gewährt einen hohen Warmwasserkomfort.

- **Wechselnder Betrieb**

Das Gerät wechselt zwischen Heizbetrieb und Speicherbetrieb. Dadurch wird ein zu starkes Abkühlen der Raumtemperatur vermieden. Wechselnder Betrieb gewährt eine gleichmäßige Raumtemperatur bei etwas geringerem Warmwasserkomfort.

4.6 Warmwassertemperatur einstellen (ZW.-Geräte)

- ▶ Warmwassertemperatur am Warmwasser-Temperaturregler  einstellen.
Im Display blinkt für 30 Sekunden die eingestellte Warmwassertemperatur.



Bild 12

Warmwasser-Temperaturregler

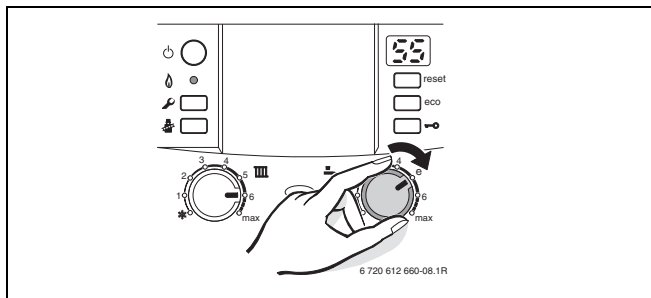

Warmwassertemperatur

min	ca. 40 °C
e	ca. 55 °C
max	ca. 60 °C

Tab. 5



Wählen Sie die Warmwassertemperatur immer so niedrig wie möglich.

Eine niedrige Einstellung am Temperaturregler bedeutet große Energieeinsparung.

Außerdem führen hohe Warmwassertemperaturen zu verstärkter Verkalkung und beeinträchtigen damit die Funktion des Gerätes (z. B. längere Aufheizzeiten oder geringere Auslaufmenge).

eco-Taste

Grundeinstellung ist der Komfortbetrieb, die eco-Taste leuchtet nicht.

Durch Drücken der eco-Taste kann zwischen **Komfortbetrieb** und **Sparbetrieb** gewählt werden.

- **Komfortbetrieb**

Das Gerät wird ständig auf der eingestellten Temperatur gehalten. Dadurch kurze Wartezeit bei einer Warmwasserentnahme. Auch wenn kein Warmwasser entnommen wird, schaltet deshalb das Gerät ein.

- **Sparbetrieb**

- Eine Aufheizung auf die eingestellte Temperatur erfolgt erst, sobald warmes Wasser entnommen wird.

- **mit Bedarfsanmeldung.**

Durch kurzes Öffnen und Schließen des Warmwasserhahns heizt sich das Wasser auf die eingestellte Temperatur auf.



Die Bedarfsanmeldung ermöglicht maximale Gas- und Wassereinsparung.

4.7 Sommerbetrieb einstellen

Die Heizungspumpe und damit die Heizung ist abgeschaltet. Die Warmwasserversorgung sowie die Spannungsversorgung für Heizungsregelung und Schaltuhr bleiben erhalten.



HINWEIS: Gefahr des Einfrierens der Heizungsanlage. Im Sommerbetrieb besteht nur Gerätefrostschutz.

▶ Bei Frostgefahr Frostschutz beachten (→ Seite 25).

▶ Stellung des Vorlauftemperaturreglers  notieren.

- ▶ Vorlauftemperaturregler  ganz nach links  drehen.



Bild 13



Weitere Hinweise finden Sie in der Bedienungsanleitung des Heizungsreglers.

4.8 Frostschutz einstellen

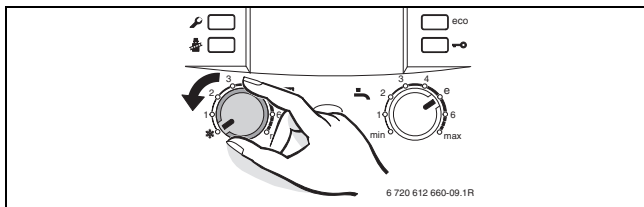
Frostschutz für die Heizungsanlage:

- ▶ Gerät eingeschaltet lassen, Vorlauftemperaturregler  mindestens auf Stellung 1.



Bild 14

-oder-

wenn Sie das Gerät ausgeschaltet lassen wollen:

- ▶ Vom Fachmann Frostschutzmittel (siehe Installationsanleitung) ins Heizwasser mischen und Warmwasserkreis entleeren lassen.

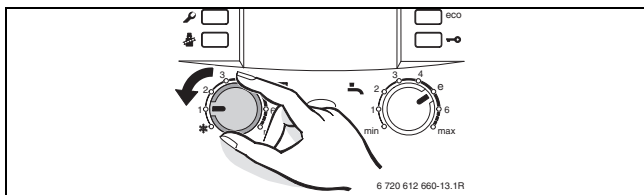

Weitere Hinweise finden Sie in der Bedienungsanleitung des Heizungsreglers.

Frostschutz für den Speicher:

- ▶ Warmwasser-Temperaturregler  auf Linksanschlag drehen (5 °C).





Bild 15

4.9 Tastensperre einschalten

Die Tastensperre wirkt auf den Vorlauftemperaturregler, den Warmwasser-Temperaturregler und alle Tasten außer Hauptschalter, Schornsteinfegertaste und reset-Taste.

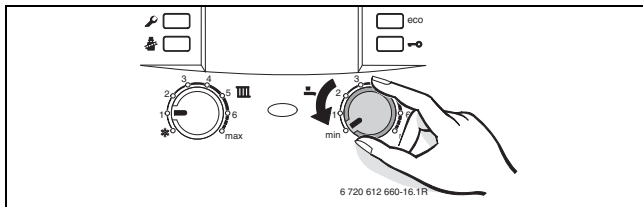
Tastensperre einschalten:

- ▶ Taste drücken bis im Display abwechselnd   und die Vorlauftemperatur angezeigt wird.









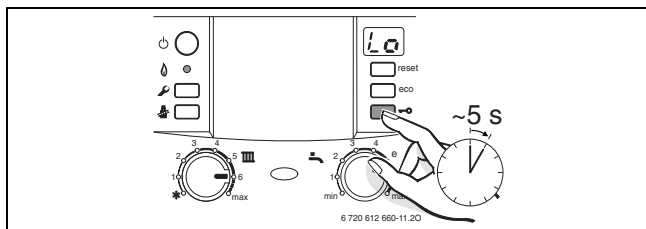

Bild 16

Tastensperre ausschalten:

- ▶ Taste drücken bis im Display nur noch die Vorlauftemperatur angezeigt wird.

4.10 Anzeigen im Display

Display	Beschreibung
	Inspektion erforderlich.
	Tastensperre aktiv (→ Kapitel 4.9).
	Heizungspumpe ist blockiert (→ Kapitel 8).
	Entlüftungsfunktion aktiv (ca. 4 Minuten).
	Unzulässig schneller Anstieg der Vorlauftemperatur (Gradientenüberwachung). Der Heizbetrieb wird für zwei Minuten unterbrochen.
	Trocknungsfunktion (dry function). Wird angezeigt, wenn am witterungsgeführten Heizungsregler die Estrichtrocknung aktiviert ist, siehe Bedienungsanleitung des Heizungsreglers.
z. B. 	Störungs-Code (→ Kapitel 8)

Tab. 6

5 Abgasüberwachungen (nur Z..-KE-Geräte)

Das Gerät hat zwei Abgasüberwachungen.

Bei Abgasaustritt aus der Strömungssicherung schaltet die Abgasüberwachung das Gerät ab. Im Display erscheint **A4**.

Bei Abgasaustritt aus der Brennkammer schaltet die Abgasüberwachung das Gerät ab. Im Display erscheint **A2**.

Nach 20 Minuten geht das Gerät wieder automatisch in Betrieb.



GEFAHR: Durch Abgasaustritt.

- ▶ Abgasüberwachung niemals ausstecken oder den Halter verbiegen.

Tritt diese Abschaltung häufiger auf:

- ▶ Zugelassenen Fachbetrieb oder Kundendienst anrufen und Störung sowie Gerätedaten (→ Seite 33) mitteilen.

6 Thermische Desinfektion durchführen

Um bei Geräten mit Warmwasserspeicher einer bakteriellen Verunreinigung des Warmwassers durch z. B. Legionellen vorzubeugen, empfehlen wir, nach längerer Stillstandszeit eine thermische Desinfektion durchzuführen.



Bei einigen Heizungsreglern kann die thermische Desinfektion zu einer festen Zeit programmiert werden, siehe Bedienungsanleitung des Heizungsreglers.

Die thermische Desinfektion erfasst das Warmwassersystem einschließlich der Entnahmestellen. Bei Solar-Warmwasserspeichern wird nur der obere Teil des Speichers erfasst.



WARNUNG: vor Verbrühung!

Heißes Wasser kann zu schweren Verbrühungen führen.

- ▶ Die thermische Desinfektion nur außerhalb der normalen Betriebszeiten durchführen.
- ▶ Der Speicherinhalt kühlt nach der thermischen Desinfektion erst allmählich durch thermische Verluste wieder auf die eingestellte Warmwassertemperatur ab. Deshalb kann die Warmwassertemperatur kurzzeitig höher sein als die eingestellte Temperatur.

- ▶ Warmwasser-Entnahmestellen schließen.
- ▶ Bewohner auf Verbrühungsgefahr hinweisen.
- ▶ Bei einem Heizungsregler mit Warmwasserprogramm Zeit und Warmwassertemperatur entsprechend einstellen.
- ▶ Evtl. vorhandene Zirkulationspumpe auf Dauerbetrieb einstellen.
- ▶ Warmwasser-Temperaturregler auf Rechtsanschlag (ca. 70 °C) drehen.



Bild 17

- ▶ Warten, bis die maximale Temperatur erreicht ist.
- ▶ Nacheinander von der nächstgelegenen Warmwasser-Entnahmestelle bis zur entferntesten so lange Warmwasser entnehmen, bis 3 Minuten lang 70 °C heißes Wasser ausgetreten ist.
- ▶ Warmwasser-Temperaturregler, Zirkulationspumpe und Heizungsregler wieder auf Normalbetrieb einstellen.

7 Energiesparhinweise

Sparsam heizen

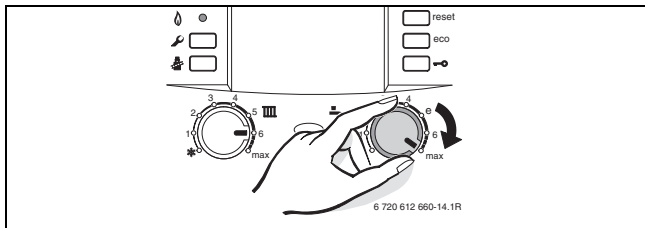
Das Gerät ist so konstruiert, dass der Gasverbrauch und die Umweltbelastung möglichst niedrig und die Behaglichkeit groß ist. Entsprechend dem jeweiligen Wärmebedarf der Wohnung wird die Gaszufuhr zum Brenner geregelt. Wenn der Wärmebedarf geringer wird, arbeitet das Gerät mit kleiner Flamme weiter. Der Fachmann nennt diesen Vorgang Stetigregelung. Durch die Stetigregelung werden die Temperaturschwankungen gering und die Wärmeverteilung in den Räumen gleichmäßig. So kann es vorkommen, dass das Gerät längere Zeit in Betrieb ist, aber dennoch weniger Gas verbraucht als ein Gerät das ständig ein- und ausschaltet.

Inspektion und Wartung

Damit der Gasverbrauch und die Umweltbelastung über lange Zeit möglichst niedrig bleiben, empfehlen wir Ihnen den Abschluss eines Wartungs- und Inspektionsvertrages mit jährlicher Inspektion und bedarfsabhängiger Wartung mit einem zugelassenen Fachbetrieb.

Heizungsregelung

In Deutschland ist nach § 12 der Energieeinsparverordnung (EnEV) eine Heizungsregelung mit Raumtemperaturregler oder witterungsgeführtem Regler und Thermostatventilen vorgeschrieben.

Weiterführende Hinweise können Sie der jeweiligen Installations- und Bedienungsanleitung des Reglers entnehmen.

Thermostatventile

Damit die jeweils gewünschte Raumtemperatur erreicht wird, öffnen Sie die Thermostatventile ganz. Erst, wenn nach längerer Zeit die Temperatur nicht erreicht wird, können Sie am Regler die gewünschte Raumtemperatur ändern.

Fußbodenheizung

Stellen Sie die Vorlauftemperatur nicht höher ein, als die vom Hersteller empfohlene maximale Vorlauftemperatur.

Lüften

Lassen Sie zum Lüften die Fenster nicht gekippt. Sonst wird dem Raum ständig Wärme entzogen, ohne die Raumluft nennenswert zu verbessern. Öffnen Sie besser die Fenster für kurze Zeit ganz.

Drehen Sie während des Lüftens die Thermostatventile zu.

Warmwasser

Wählen Sie die Warmwassertemperatur immer so niedrig wie möglich. Eine niedrige Einstellung am Temperaturregler bedeutet große Energieeinsparung. Außerdem führen hohe Warmwassertemperaturen zu verstärkter Verkalkung und beeinträchtigen damit die Funktion des Gerätes (z. B. längere Aufheizzeiten oder geringere Auslaufmenge).

Zirkulationspumpe

Stellen Sie eine evtl. vorhandene Zirkulationspumpe für Warmwasser über ein Zeitprogramm auf die individuellen Bedürfnisse ein (z. B. morgens, mittags, abends).

8 Störungen beheben

Die Heatronic überwacht alle Sicherheits-, Regel- und Steuerbauteile.

Wenn während des Betriebs eine Störung auftritt, blinkt die Betriebsleuchte.

Das Display zeigt einen Störungs-Code (z. B. ) und die reset-Taste kann blinken.

Wenn die reset-Taste blinkt:

- ▶ reset-Taste drücken und halten, bis das Display  zeigt.
Das Gerät geht wieder in Betrieb und die Vorlauftemperatur wird angezeigt.

Wenn die reset-Taste nicht blinkt:

- ▶ Gerät aus- und wieder einschalten.
Das Gerät geht wieder in Betrieb und die Vorlauftemperatur wird angezeigt.

Wenn sich eine Störung nicht beseitigen lässt:

- ▶ Zugelassenen Fachbetrieb oder Kundendienst anrufen und Störungs-Code sowie Gerätedaten mitteilen.



Eine Übersicht der Anzeigen im Display finden Sie auf Seite 28.

Gerätedaten

Wenn Sie den Kundendienst anfordern, ist es von Vorteil, genauere Angaben über Ihr Gerät zu machen.

Diese Angaben erhalten Sie vom Typschild oder vom Gerätetyp-Aufkleber in der Blende.

Type (z. B. CerastarComfort ZWR 24-7 KE)

.....

Fertigungsdatum (FD ...)

.....

Datum der Inbetriebnahme:

.....

Ersteller der Anlage:

.....

9 **Wartung**

Inspektion und Wartung

Der Betreiber ist für die Sicherheit und Umweltverträglichkeit der Heizungsanlage verantwortlich (Bundes-Immissionsschutzgesetz).

Schließen Sie deshalb mit einem zugelassenen Fachbetrieb einen Wartungs- und Inspektionsvertrag ab, mit jährlicher Inspektion und bedarfsabhängiger Wartung. Das sichert Ihnen einen hohen Wirkungsgrad bei umweltfreundlicher Verbrennung.

Verkleidung reinigen

Mit feuchtem Tuch Verkleidung abreiben. Keine scharfen oder ätzenden Reinigungsmittel verwenden.

10 **Umweltschutz/Entsorgung**

Umweltschutz ist ein Unternehmensgrundsatz der Bosch Gruppe.

Qualität der Erzeugnisse, Wirtschaftlichkeit und Umweltschutz sind für uns gleichrangige Ziele. Gesetze und Vorschriften zum Umweltschutz werden strikt eingehalten.

Zum Schutz der Umwelt setzen wir unter Berücksichtigung wirtschaftlicher Gesichtspunkte bestmögliche Technik und Materialien ein.

Verpackung

Bei der Verpackung sind wir an den länderspezifischen Verwertungssystemen beteiligt, die ein optimales Recycling gewährleisten.

Alle verwendeten Verpackungsmaterialien sind umweltverträglich und wiederverwertbar.

Altgerät

Altgeräte enthalten Wertstoffe, die einer Wiederverwertung zuzuführen sind.

Die Baugruppen sind leicht zu trennen und die Kunststoffe sind gekennzeichnet.

Somit können die verschiedenen Baugruppen sortiert und dem Recycling oder der Entsorgung zugeführt werden.

11 Kurzbedienungsanleitung

Gerät ein-/ausschalten

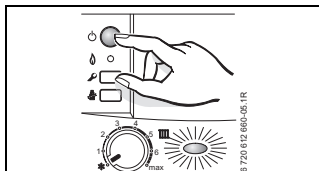

Heizung einschalten

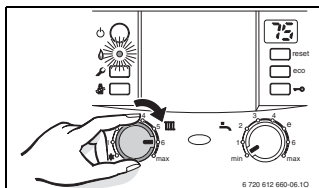

Heizungsregelung (Zubehör) einstellen

Siehe Bedienungsanleitung des Heizungsreglers.

Tastensperre einschalten

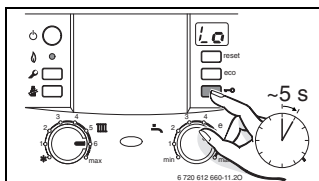

Warmwassertemperatur einstellen



WARNUNG: vor Verbrühung!

► Warmwasser-Temperaturregler auf maximal 60 °C drehen.

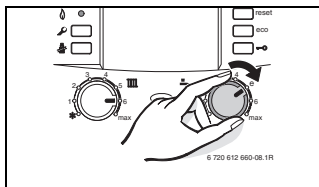

Frostschutz einstellen

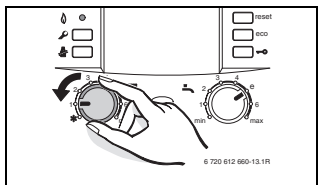

Index**A**

Abgasüberwachungen	29
Altgerät	34
Angaben zum Gerät	8
Bestimmungsgemäßer Gebrauch	8
EG-Baumusterkonformitätserklärung	8
Typenübersicht.....	9
Ausschalten	
Gerät.....	18, 35
Heizung	19, 35

B

Bedienung	16
allgemeine Bedienhinweise	16
Bestimmungsgemäßer Gebrauch	8

E

eco-Taste	22, 24
EG-Baumusterkonformitätserklärung.....	8
Einschalten	
Gerät.....	18, 35
Heizung	19, 35
Einstellen Warmwassertemperatur	35
Energieeinsparverordnung (EnEV)	20, 35
Energiesparhinweise	31
Entsorgung	34

F

Frostschutz.....	25, 35
------------------	--------

G

Gasart	9
Gerät ausschalten	18, 35
Gerät einschalten	18, 35

H

Heizung ein-/ausschalten	19, 35
Heizungsregelung.....	20, 35

I

Inbetriebnahme	10
----------------------	----

R

Recycling	34
-----------------	----

S

Sicherheitshinweise	6
Sommerbetrieb	24
Störungen	32
Störungsanzeige	32

T

Thermische Desinfektion.....	29
Typenübersicht.....	9

U

Umweltschutz.....	34
-------------------	----

V

Verpackung.....	34
-----------------	----

W

Warmwassertemperatur einstellen	35
---------------------------------------	----

Notizen

Notizen

Wie Sie uns erreichen ...

DEUTSCHLAND

Bosch Thermotechnik GmbH

Junkers Deutschland
Junkersstraße 20-24
D-73249 Wernau
www.junkers.com

Kundendienstannahme (24-Stunden-Service)

Telefon (0 18 03) 337 337*
Telefax (0 18 03) 337 339*

* Festnetzpreis 0,09 EUR/Minute,
höchstens 0,42 EUR/Minute aus Mobil-
funknetzen.

ÖSTERREICH

Robert Bosch AG

Geschäftsbereich Thermotechnik
Hüttenbrennergasse 5
A-1030 Wien
www.junkers.at

Kundendienstannahme (24-Stunden-Service)

Telefon (08 10) 81 00 90
(Ortstarif)

SCHWEIZ

Vertrieb:

Tobler Haustechnik AG

Steinackerstraße 10
CH-8902 Urdorf

Service:

Sixmadun AG

Bahnhofstrasse 25
CH-4450 Sissach
www.sixmadun.ch

Servicenummer

Telefon 0842 840 840